

SUNPOT

音声リモコン 取扱説明書

セット型名
SRC-478FVC

(台所リモコン型名
CMR-2711V)
(浴室リモコン型名
YST-2711V)



(台所リモコン)

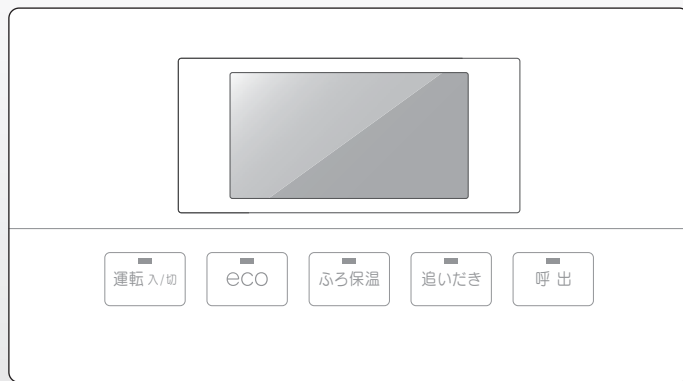

(浴室リモコン)

このたびはサンポット製品をお買い求めいただき、まことにありがとうございます。

- ご使用前に、この取扱説明書をよくお読みいただき、正しくお使いください。お読みになった後は大切に保管し、おわかりにならないことや、不具合が生じたときにお役立てください。
- 製品改良により、本体・仕様などが説明書の内容と異なる場合がありますので、あらかじめご了承ください。

取扱説明書をお読みになる前に



機器の給湯方式、ご自宅の混合水栓のタイプを確認してください。

太枠内に英数字や✓(チェックマーク)を記入しておく、今後お読みになるときに役立ちます。

給湯方式は？

●本書では必要な項目で機器の給湯方式を記載して説明しています。

1 機器前パネルの銘板に表示している型名を確認してください。



2 型名から給湯方式を確認してください。

型名：HMG-

英字1文字(EまたはQ)または「なし」

数字 (3桁)

英字 (2~3文字)



給湯方式

英字が入っている	<input type="checkbox"/> 水道直圧式
英字が入っていない	<input type="checkbox"/> 減圧式

混合水栓のタイプは？

●本書では2ハンドル混合水栓で説明をしていますが、必要な項目では混合水栓のタイプを記載して操作方法を説明しています。

2ハンドル混合水栓

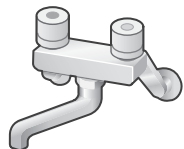

給湯栓(お湯)と給水栓(水)を回して温度を調節します。

シングルレバー混合水栓

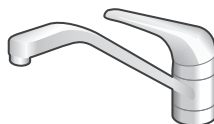

レバーの位置を変えて温度を調節します。

サーモスタット付混合水栓

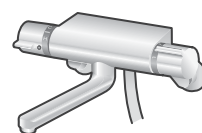

温度調節ハンドルで温度を調節します。

イラストはイメージです。水栓メーカーにより形状が異なります。

も く じ		ページ
ご使用の前に		取扱説明書をお読みになる前に 2
		特に注意していただきたいこと 5
		リモコンの名称とはたらき 6
基本の使いかた	給湯	シャワーやじゃ口でお湯を使う(給湯温度) 10
	お風呂	お湯をはる(定量お知らせ機能) 12
		保温する(ふろ保温) 13
		お風呂の温度を変える(ふろ温度) 14
		保温時間を変える(ふろ保温時間) 14
		お湯を温める(追いだき) 15
便利な使いかた	給湯	経済的にお湯を使う(エコ機能) 16
	リモコン	呼び出し(呼出) 17
		画面の明るさ・音の設定を変える 18
		チャイルドロックを設定する 20
必要なときに		時刻を合わせる 21
		音声ガイド一覧 22
		リモコンの機能設定一覧 24
		日常の手入れ 25
		エラーコードが出たときは 25
		アフターサービス 25

以下の内容は給湯器に付属の本体取扱説明書で説明しています。

- ◎異常時・地震や火災時の処置方法
- ◎給湯器を使用する上で注意すること
- ◎凍結予防の方法
- ◎長期間使用しないときの対応
- ◎お手入れの方法
- ◎調子が悪いときやエラーコードが出たときの対応
- ◎アフターサービスについて

使ってみよう！

お湯を使いたい

給湯温度 ▶ 10・11ページ

経済的にお湯を使いたい

eco機能 ▶ 16ページ



お風呂に入りたい

定量お知らせ機能 ▶ 12ページ

お風呂の温度を保ちたい

ふる保温 ▶ 13ページ

お風呂をあつくしたい

追いだき ▶ 15ページ

困ったときは？

地震や火災が起きた！

▶ 本体取扱説明書(※)の「特に注意していただきたいこと」に従ってください。

凍結を予防したい

▶ 本体取扱説明書(※)の「冬期の凍結による破損防止について」に従ってください。



給湯器の動きがいつもと違う

▶ 本体取扱説明書(※)の「故障かな？と思ったら」に従ってください。

エラーコードが出ている！

▶ 本体取扱説明書(※)の「故障かな？と思ったら」に従ってください。



※本体取扱説明書は給湯器に付属しています。

特に注意していただきたいこと

- ここに示した事項は、危害・損害の程度によって次のように分類されます。いずれも安全に関する重大な内容を記載していますので、必ず守ってください。

 警告	この表示を無視して誤った取扱いをすると、人が死亡、重傷を負う可能性、または火災の可能性が想定される内容です。
お願い	安全に快適に使用していただくために、理解していただきたい内容です。

- お守りいただく内容を、次の絵表示で説明しています。

 禁止 「してはいけない」内容です	 実行 「しなければならない」内容です	 高温注意
--	--	---

警告 (WARNING)

高温注意

- シャワー使用中は使用者以外の人がお湯の温度を変えない

使用者以外の人がお湯の温度を変えたり、運転スイッチを「切」にしたり、「優先」を切換えたりすると、突然熱湯や冷水が出て、やけどや思わぬ事故の原因になります。



- ふろ保温中や追いだき中は、循環口に近づかない

(やけどのおそれ)
循環口から熱いお湯が出るので注意してください。



- 入浴時やシャワー使用時は必ず手でお湯の温度を確かめる

(やけどのおそれ)

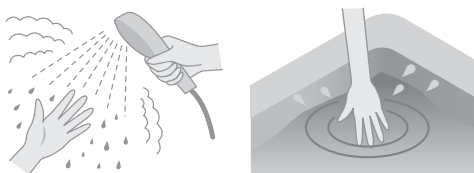

- お湯を使用中は温度変化に注意する

以下の場合は一時的に熱いお湯が出る場合がありますので、やけどに注意してください。

- ・お湯を止めた後に再使用するとき
- ・お湯の量を急に少なくしたとき
- ・他の場所で大量に水を使用したとき



お願い (NOTICE)

リモコンの注意

- 子どもにいたずらさせない

(事故や故障の原因)



- 分解したり乱暴に扱ったりしない

(故障の原因)



- 浴室リモコンに水・シャンプー・リンス・入浴剤などを故意にかけない

防水形でも、大量の水・シャンプー・リンス・入浴剤などをかけると故障や変色の原因になることがあります。かかった場合はすぐにふきとってください。

- 台所リモコンに水や水しぶきをかけない

(故障の原因)

炊飯器や電気ポットなどの湯気にも注意してください。

- 掃除のときは、ガソリン・ベンジン・シンナー・みがき粉・ガラスクリーナー・塩素系カビ洗浄剤・酸性浴室用洗剤を使用しない

(印刷や塗装のはがれ・傷・変色などの原因)

- リモコンのふたは閉じる

(故障や破損の原因)

操作が終わった後は必ずリモコンのふたを閉じてください。

以下の場合取扱説明書に従って処置を行う

- リモコンにエラーコードが出たとき

(火災や事故の原因)

処置を行わないで何度もリセットを繰り返さないでください。

(本体取扱説明書の「故障かな?と思ったら」参照)

リモコンの名称とはたらき

台所リモコン(CMR-2711V)

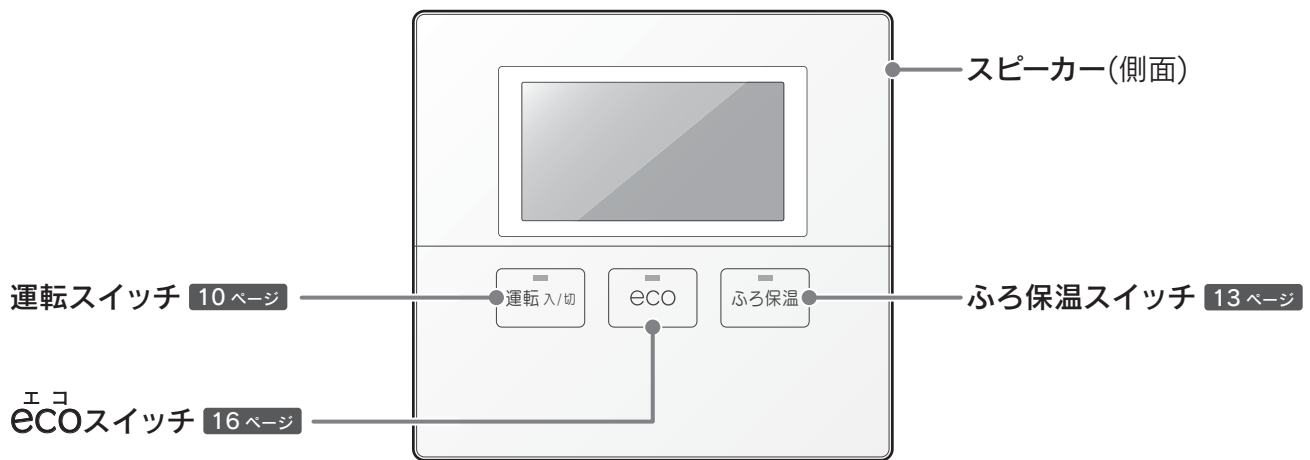

ふたを開いた状態です。

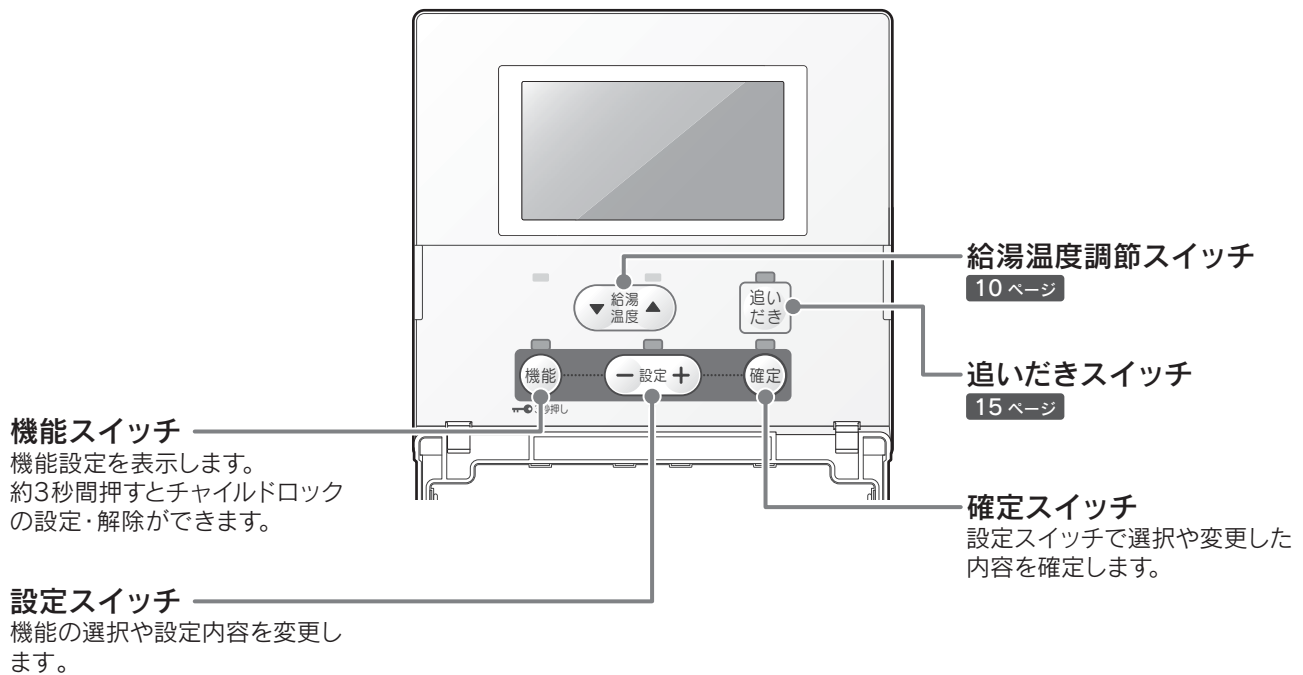

表示画面

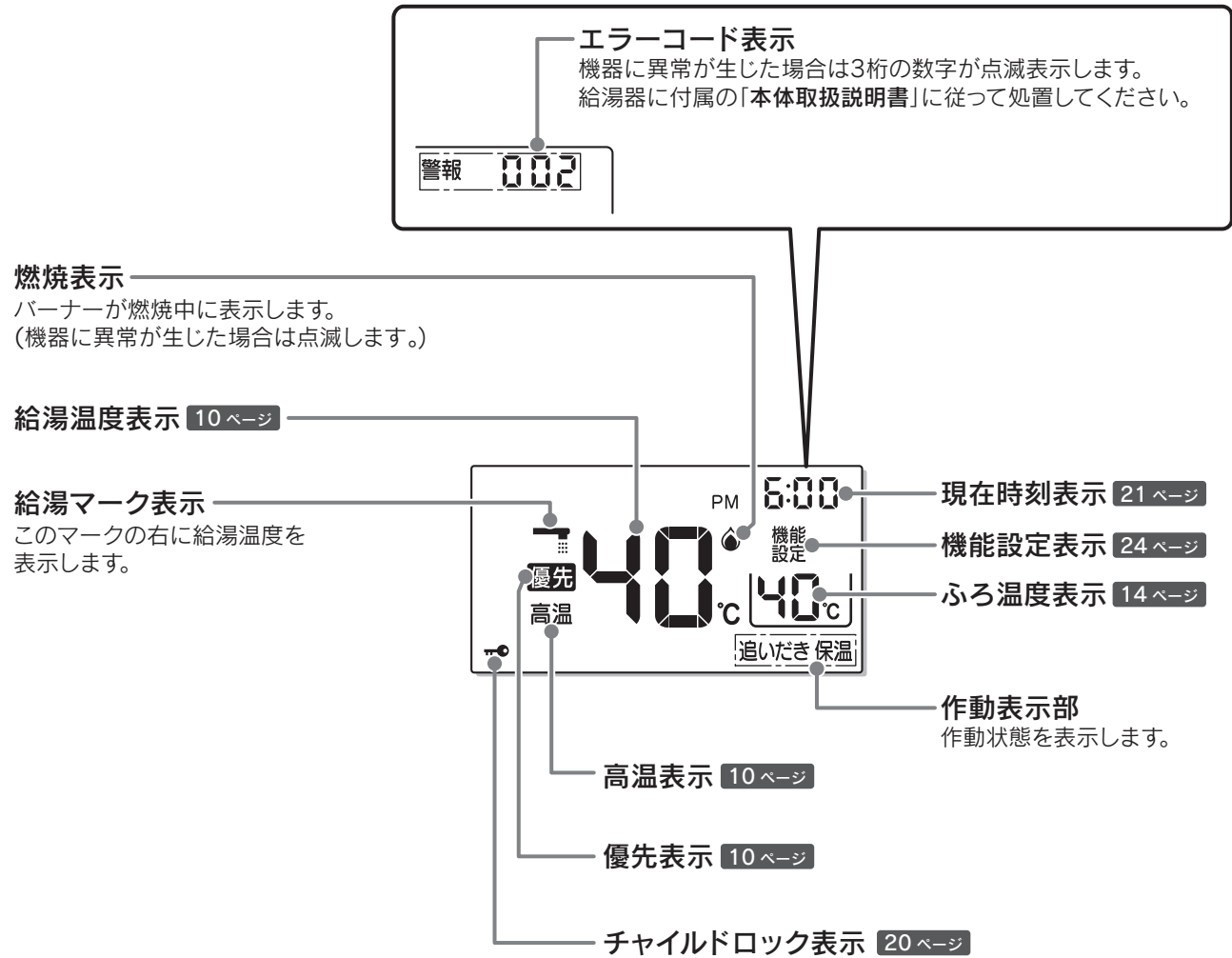

表示画面は説明のためのもので実際とは異なります。

リモコンの名称とはたらき

浴室リモコン(YST-2711V)

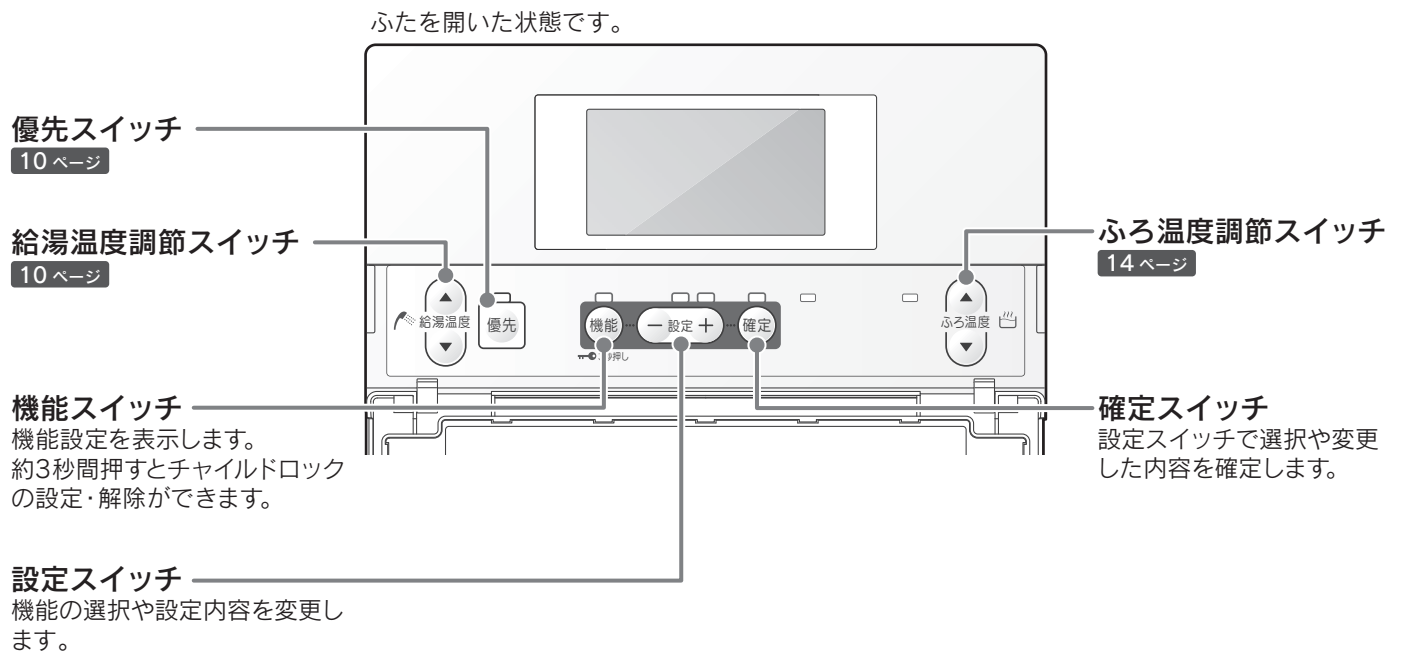
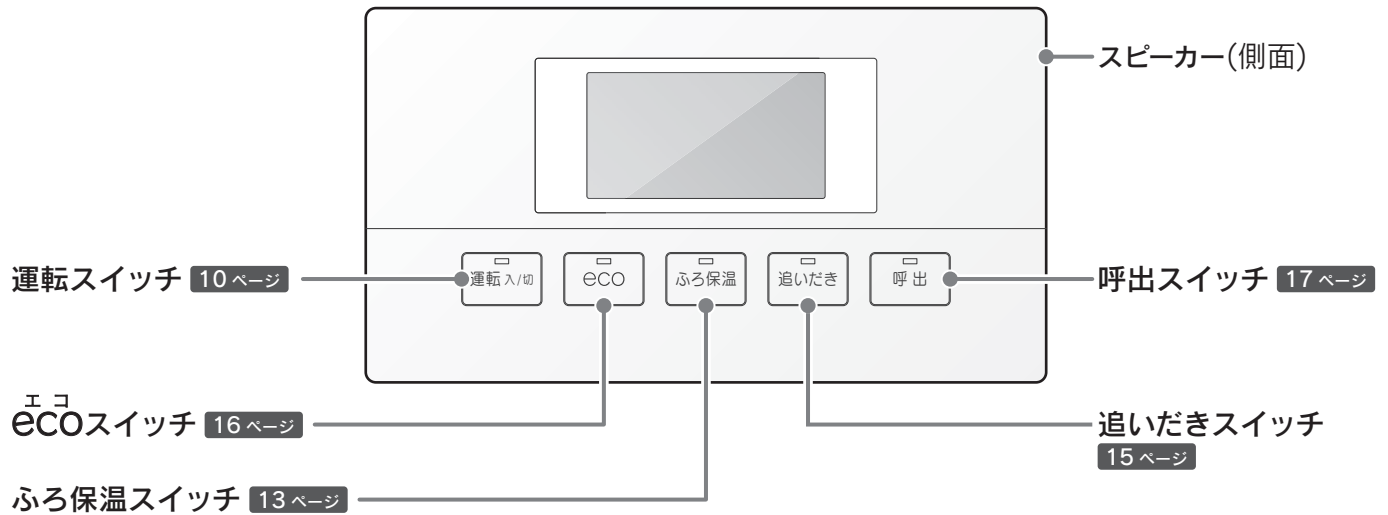

表示画面

燃烧表示

バーナーが燃烧中に表示します。
(機器に異常が生じた場合は点滅します。)
※減圧式の場合(2ページ)はふろ側を表示
しません。
本文中のイラストは減圧式で説明して
います。

高温表示 10ページ

優先表示 10ページ

給湯マーク表示

このマークの下に給湯温度を
表示します。

給湯温度表示 10ページ

チャイルドロック表示 20ページ

循環表示

お風呂のお湯が循環している
ときに表示します。

エラーコード表示

機器に異常が生じた場合は3桁の数字が点滅
表示します。
給湯器に付属の「本取扱説明書」に従って処
置してください。

警報 002

現在時刻表示 21ページ

機能設定表示 24ページ

ふろ温度表示 14ページ

作動表示部

作動状態を表示します。

表示画面は説明のためのもので実際とは異なります。

シャワーやじゃ口でお湯を使う

給湯温度

シャワーやじゃ口から出るお湯の温度を設定します。

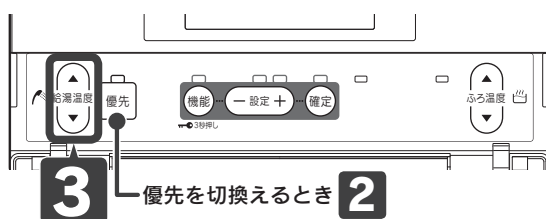
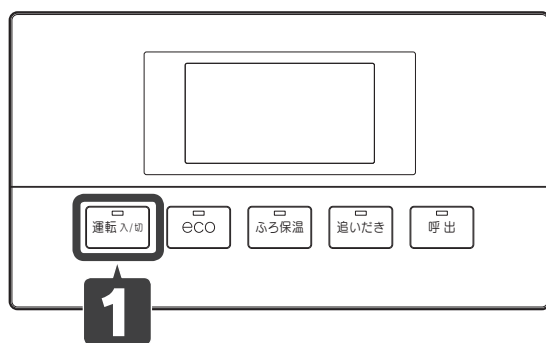
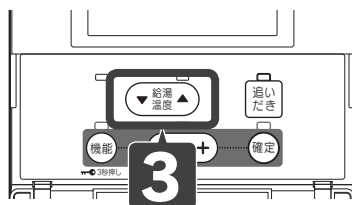
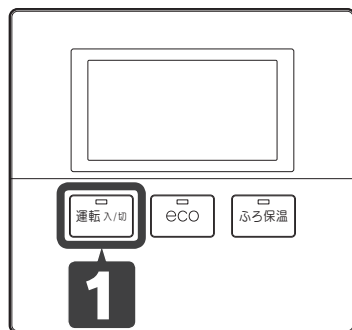

1

運転入/切 を押して「入」にする

- 運転スイッチが「入」になるとすべてのリモコンの運転ランプが点灯します。



- 運転スイッチを押したリモコンに「優先」を表示します。

2

優先を確認する

- 「優先」を表示したリモコンのみ給湯温度の設定ができます。

台所リモコン

浴室リモコン

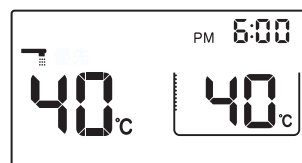
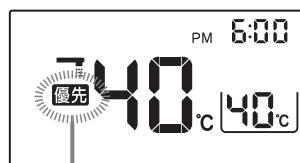

給湯温度が設定できるリモコンに表示します

「優先」が表示されていないリモコンに「優先」を表示させる方法

- ・ 台所リモコンに「優先」を表示させる
浴室リモコンの優先スイッチを押してください。
(台所リモコンには優先スイッチがありません。)
- ・ 浴室リモコンに「優先」を表示させる
浴室リモコンの優先スイッチを押してください。

「優先」を切換えると、「優先」を表示したリモコンの給湯温度をすべてのリモコンに表示します。
このとき給湯温度が変わると、操作をしていないリモコンからも音声で給湯温度が変わったことをお知らせします。

リモコンの優先について

- 台所・洗面所・浴室などには同じ温度のお湯が供給されています。お湯を使用中に他の場所で給湯温度を変更すると、やけどなどの事故につながるため、「優先」を表示したリモコンのみ給湯温度の変更ができるようになっています。

給湯温度を55℃以上に設定した場合
すべてのリモコンで「高温」を表示します。



給湯温度が〇〇℃に変更されました
あついお湯が出ます

3

▼または▲で給湯温度を設定する

給湯温度設定範囲

32℃・35℃・37~50℃(1℃ごと)・55℃・60℃

- すべてのリモコンが同じ温度になります。

台所リモコン

浴室リモコン

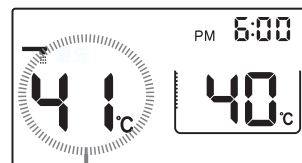
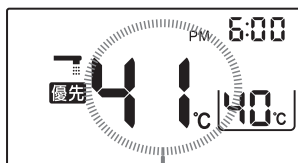

給湯温度

給湯温度

給湯温度が〇〇℃に変更されました

給湯温度が〇〇℃に変更されました

バーナーが点火して燃焼している間は、リモコンに燃焼表示を表示します。

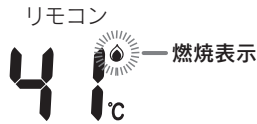

●水道直圧式の場合 **2ページ**

給湯栓を開けるとバーナーが点火し、燃焼表示を表示します。給湯栓を閉めるとバーナーが消火し、燃焼表示が消えます。

●減圧式の場合 **2ページ**

減圧式給湯器は機器内にお湯を貯めています。バーナーは、お湯の使用や自然放熱などにより機器内のお湯の温度が下がると自動的に点火し、設定温度になると消火します。

4 給湯栓を開ける(お湯を出す)

- 給湯栓と給湯器が離れている場合は、お湯になるまでに時間がかかることがあります。
- 水道直圧式の場合 **2ページ**
 じゃ口から出る水が少ないときは、点火しないことがあります。お湯にならないときは、給湯栓をもう少し開けてください。

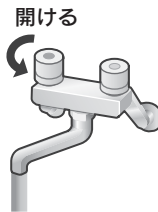

5 給湯栓を閉める(お湯を止める)

- 長時間使用しないときは運転スイッチを「切」にしてください。



やけどに注意！

- 給湯温度の変更は、他の場所で使用していないことを確認してから行ってください。
- シャワー使用前に給湯温度を確認し、手でお湯の温度を確認してから使用してください。
 またシャワー使用中は給湯温度の変更、「優先」の切換え、運転を「切」にするなどしないでください。
- 給湯温度を55℃以上で使用した後に再度使用するときは、給湯温度をよく確認してください。
- 停電時や故障時でもお湯が出ることがありますので、やけどに注意してください。

お知らせ

- サーモスタット付混合水栓を使用しているときは、お湯の温度を安定させるため、リモコンの給湯温度を混合水栓の設定温度より約10℃高めにして使用してください。

お湯の温度と量のめやす

- お湯の量はお買い求めいただいた給湯器によって異なります。
 「本体取扱説明書」の仕様表の「給湯量(給湯能力)」を参照してください。

お湯をはる

定量お知らせ機能

設定した量(お湯はり量)のお湯がじゃ口から出ると、台所リモコンから音声でお知らせします。

お湯はり量の設定

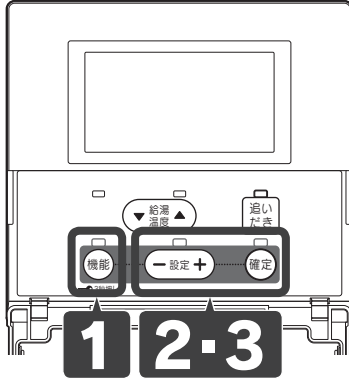

お知らせ

- 設定しないときは「OFF」にしてください。
- 設定を途中でやめる場合はふたを閉じてください。通常の表示に戻ります。

1 機能を押す

2 - 設定 + で機能設定「13」を選び 確定を押す

3 - 設定 + でお湯はり量を設定し 確定を押す

お湯はり量設定範囲
OFF、100～500L(10リットル単位)



お買い求め時

OFF

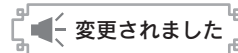

ふたを閉じると通常の表示に戻ります。
(約40秒間操作しない場合も通常の表示に戻ります。)

お湯をはる

運転スイッチが「切」のときは「入」にしてください。

1 おふろの排水栓をする

- リモコンの給湯温度を確認してください。10ページ
- お湯はり量が設定されていることを確認してください。

2 給湯栓を開ける(お湯を出す)

- 設定されたお湯はり量になると音声で繰り返しお知らせします。

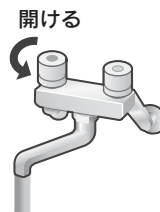

設定量になりました
おふろのじゃ口を閉めてください
(繰り返し)

3 給湯栓を閉める(お湯を止める)

- お湯は自動で止まりませんので必ず給湯栓を閉めてください。
※音声は給湯栓を閉めると止まります。

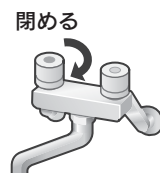

やけどに注意!

- 「優先」を表示しているリモコンの給湯温度でお湯をはりますので、「優先」を表示しているリモコンの給湯温度を確認してください。給湯温度が高いとやけどのおそれがあります。
- 入浴するときは、必ず手でお湯の温度を確認してください。

お知らせ

- サーモスタット付混合水栓を使用しているときは、混合水栓の設定温度を最高温度にしてお湯はりを行ってください。最高温度に設定しないと水が混ざり、浴そうからお湯があふれることがあります。
- お湯はり中に他の場所で大量にお湯を使用すると、設定した量のお湯がおふろにたまりません。
- お湯はり中に給湯栓を閉めると、定量までのお湯はり量の計算が0に戻ります。再度給湯栓を開けると、おふろからお湯があふれることがあります。
- 浴そうにお湯が残ったまま給湯栓を開けると、お湯があふれることがありますので注意してください。

保温する

ふろ保温 設定した時間おふろの温度を保ちます。

必要なこと

浴そうのお湯が循環口上部から約5cm以上必要です。

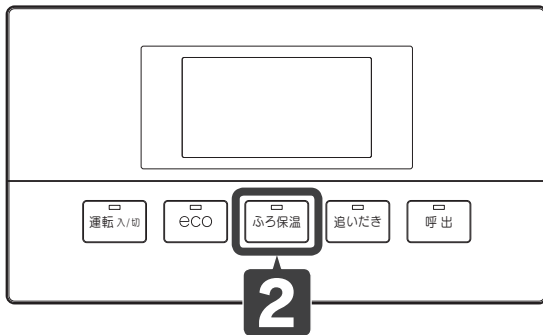
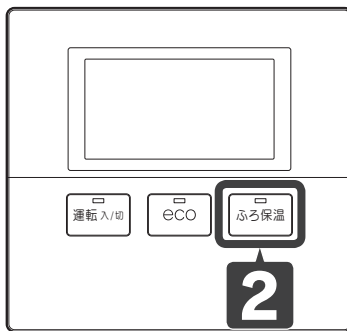
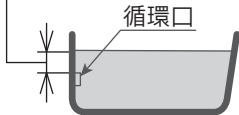

運転スイッチが「切」のときは「入」にしてください。

1 ふろ温度を確認する

●リモコンのふろ温度を確認してください。 **14ページ**

2 ふろ保温を押す

●ふろ保温ランプが点滅し、表示しているふろ温度まで沸き上げます。

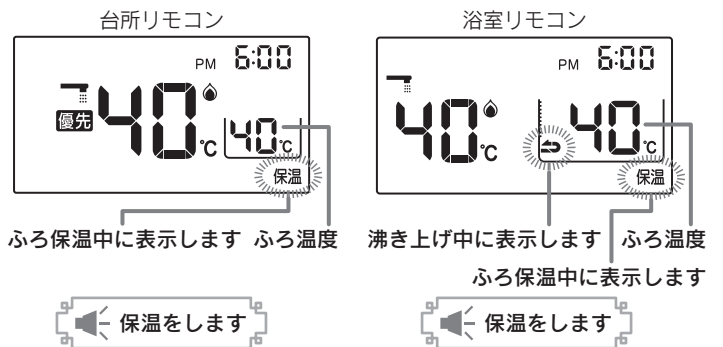
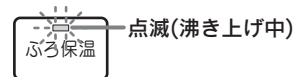

沸き上げ終了

●沸き上げを終わると、ふろ保温ランプが点灯(待機中)。

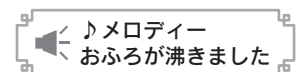
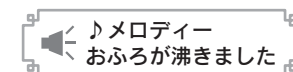

(接続する給湯器によっては、台所リモコンのみお知らせすることがあります。)

●20分ごとに表示しているふろ温度まで沸き上げ、設定したふろ保温時間が経過するとふろ保温を終了します。 **14ページ**

ふろ保温を中止するときはもう一度 **ふろ保温** を押す

やけどに注意!

- 入浴するときは、必ず手でお湯の温度を確認してください。
- 保温中は熱いお湯が出ますので、循環口から離れてください。

お知らせ

- ふろ保温中は燃烧表示が表示したり、消えたりを繰り返すことがあります。

お風呂の温度を変える

風呂温度 お風呂の温度を設定します。

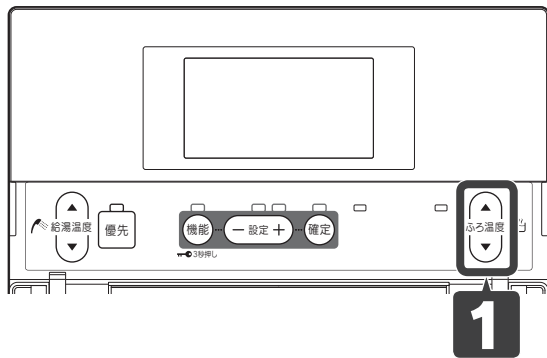

運転スイッチが「切」のときは「入」にしてください。

1 ▼または▲で風呂温度を設定する

風呂温度設定範囲
33~48℃(1℃ごと)

浴室リモコン

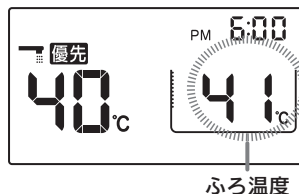

台所リモコン

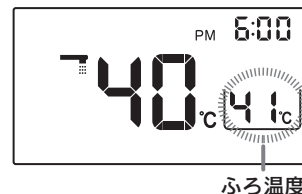

保温時間を変える

風呂保温時間 風呂保温を行う時間を設定します。

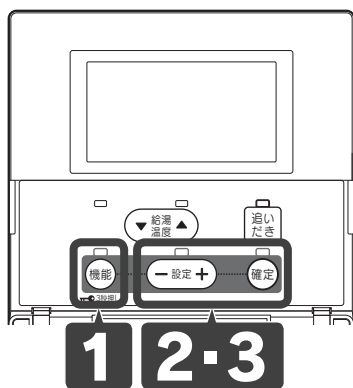

1 機能を押す

2 -設定+で機能設定「16」を選び 確定を押す

3 -設定+で風呂保温時間を設定し 確定を押す

風呂保温時間設定範囲
0.0H~10.0H(30分単位)
10.0H~24.0H(1時間単位)

※0.5Hは30分です。
例 2.5H=2時間30分

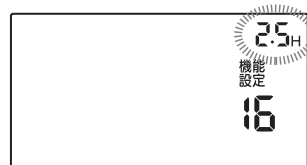

お買い求め時
4.0H

変更されました

お知らせ

●設定を途中でやめる場合はふたを閉じてください。
通常の表示に戻ります。

ふたを閉じると通常の表示に戻ります。
(約40秒間操作しない場合も通常の表示に戻ります。)

お湯を温める

追いだき お風呂のお湯を増やさずに、ふろ温度まで温めます。

必要なこと

浴そうのお湯が循環口上部から約5cm以上必要です。

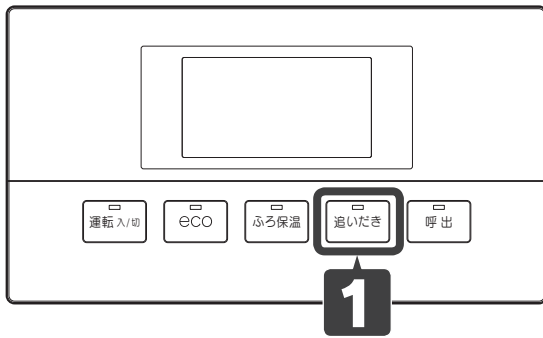
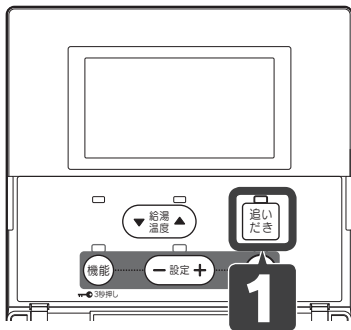
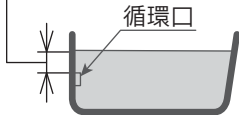

運転スイッチが「切」のときは「入」にしてください。

1 **追いだき** または **追いだき** を押す

●表示しているふろ温度まで温めます。 **14ページ**

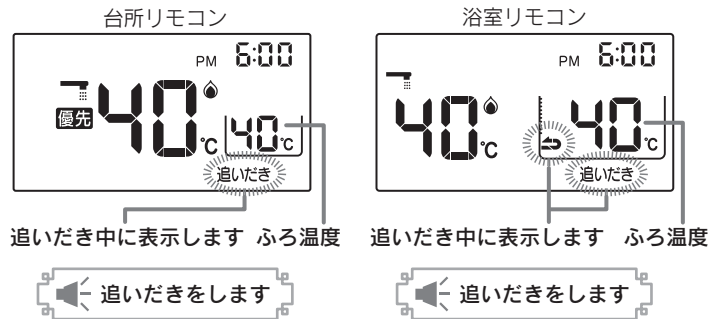

お風呂の温度がリモコンのふろ温度より高い場合

- ・台所リモコンで操作したとき
追いだきせずに終了します。
- ・浴室リモコンで操作したとき
お風呂の温度+約1℃まで追いだきします。(最高48℃)

追いだき終了

●台所リモコンで **追いだき** を押したときのみ、音声でお知らせします。



(接続する給湯器によっては、台所リモコンのみお知らせすることがあります。)

中止するときはもう一度 **追いだき** または **追いだき** を押す

やけどに注意!

●追いだき中は熱いお湯が出ますので、循環口から離れてください。

お知らせ

- 追いだき中は燃烧表示が表示したり、消えたりを繰り返すことがあります。
- 断水のときは浴そうのお湯(水)が循環口上部から、約5cm以上ある場合でも追いだきはしないでください。故障の原因になります。

経済的にお湯を使う

エコ機能

eco機能を使用すると、灯油や水が節約できます。

eco機能とは

●eco機能は、給湯方式により機能が異なります。

水道直圧式の場合

季節に応じて給湯能力(燃料消費量や出湯量)を自動的に抑えたeco運転を行います。

2ページ

季節	給湯能力
冬	約90%
春・秋	約70%
夏	約50%

減圧式の場合

しばらくお湯を使わない状態が続くと、自動的に給湯温度の設定値を下げ(※1)沸き上げ回数を抑えて(※2)灯油を節約します。

2ページ

※1 機器内に貯めるお湯の温度を低く設定します。リモコンの給湯温度表示は変わりません。
※2 機器内に貯めるお湯の温度を低く設定すると、外気温との関係により冷めにくくなります。
その結果、バーナーの沸き上げ回数が減って灯油が節約できます。

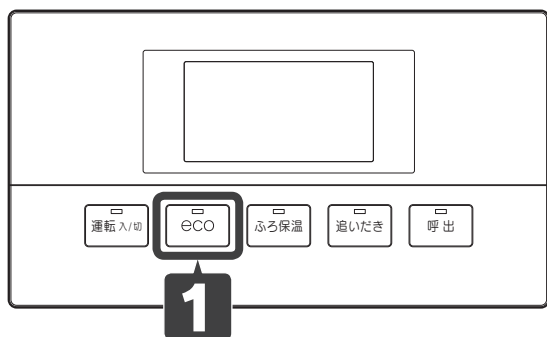
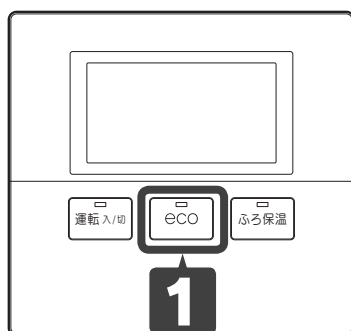

運転スイッチが「切」のときは「入」にしてください。

1 eco を押す

●eco機能が「入」になります。



●給湯栓を開けると設定温度のお湯が出ます。

(eco機能を「切」にしているときに比べて、お湯の勢いが弱かったり、設定温度のお湯が出るまで時間がかかったりすることがあります。)

解除するときはもう一度 eco を押す

お知らせ

- eco機能を「入」にすると、解除するまでは運転スイッチを一度「切」にして、再度「入」にした後も有効です。
- 停電するとeco機能は解除されます。
- 水道直圧式の場合(2ページ)は、eco機能を「入」にすると、お湯の流量が少なくなります。

呼び出し

呼出

お風呂で必要なものがあるときや気分が悪くなって人を呼びたいときなどに、浴室リモコンから台所リモコンの呼び出しを行うことができます。

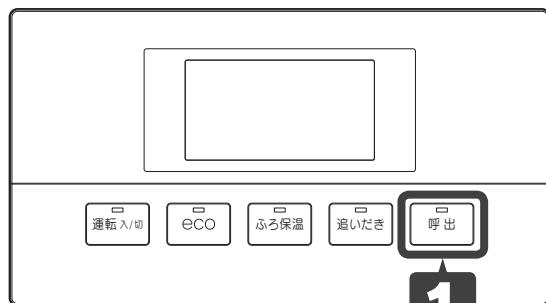

1

呼出 を押す

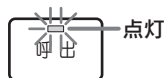

●台所リモコンから

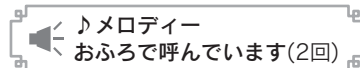

とお知らせします。

お知らせ

- 運転スイッチの「入・切」に関係なく呼び出しできます。
- 音声ガイド音量を「0」に設定したときはブザーでお知らせします。

画面の明るさ・音の設定を変える

リモコン画面の明るさや音の大きさを変更できます。

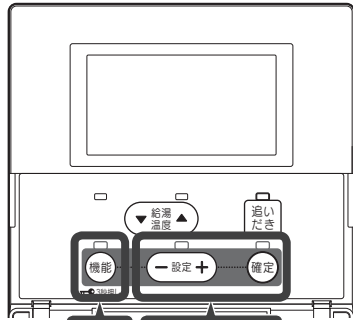

1 **2-3**

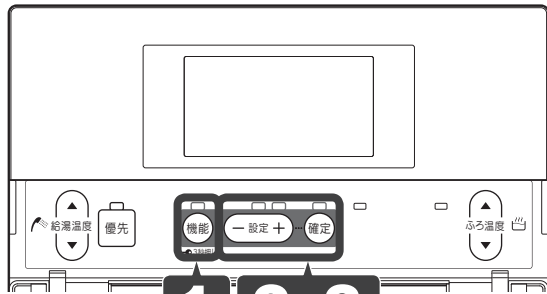

1 **2-3**

1 機能を押す

2 -設定+ で変更したい機能設定番号を選び 確定を押す

- 31(音声ガイド音量)……………音量の設定
- 32(操作音量)……………音量の設定
- 33(表示画面省エネモード)…バックライトの点灯状態の変更
- 34(表示画面明るさ)……………明るさの変更

3 -設定+ で内容を変更し 確定を押す

機能を押すと**2**に戻り、他の項目を続けて設定できます。

ふたを閉じると通常の表示に戻ります。
(約40秒間操作しない場合も通常の表示に戻ります。)

31 (音声ガイド音量)	32 (操作音量)	33 (表示画面省エネモード)	34 (表示画面明るさ)
<p>●設定した音量で音声案内します。</p> <p>この声でお知らせします</p> <p>変更されました</p> <p>設定内容 0(切)↔1(小)↔2(中)↔3(大)</p>	<p>●設定した音量で操作音が鳴ります。</p> <p>変更されました</p> <p>設定内容 0(切)↔1(小)↔2(中)↔3(大)</p>	<p>変更されました</p> <p>設定内容 1↔2↔3↔4</p>	<p>変更されました</p> <p>設定内容 (暗) 1↔2…6↔7(明)</p>

お買い求め時
2

お買い求め時
2

お買い求め時
1

お買い求め時
4

音声ガイド音量

- 音量を「0」に設定しても、ブザーでお知らせすることがあります。 [22・23ページ](#)
- 「1」に設定しても、「2」と同じ音量でお知らせすることがあります。 [22・23ページ](#)

表示画面省エネモード

- 給湯温度が55℃以上のときは、「1」・「2」に設定していても常に機能設定「34」(表示画面明るさ)で設定した明るさになります。
- 「1」・「2」に設定しているときは、表示部省エネモード中にリモコンを操作すると元の明るさに戻ります。(バーナーが燃焼しても元の明るさには戻りません。)

設定	内容
1	スイッチ操作をしない状態が約5分間続くとバックライトを暗くします。
2	スイッチ操作をしない状態が約5分間続くとバックライトを消灯します。
3	常時バックライトを点灯します。
4	常時バックライトを消灯します。

お知らせ

- リモコンごとに変更できます。
- 変更を途中でやめる場合はふたを閉じてください。通常の表示に戻ります。

リモコン設定初期化

以下の設定内容をお買い求め時の状態に戻します。 **24ページ**

〔リモコン機能設定の「31」(音声ガイド音量)「32」(操作音量)「33」(表示画面省エネモード)「34」(表示画面明るさ)〕

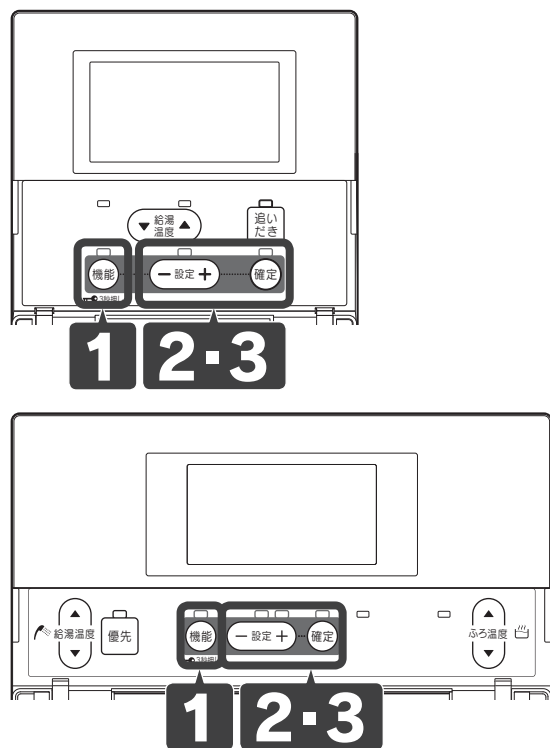

1 機能を押す

2 設定+で機能設定「35」を選び 確定を押す

●「OFF」が点滅します。

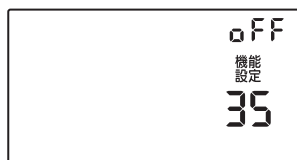

3 設定+で「on」を選び 確定を押す

●リモコン設定が初期化されます。
初期化した設定は元に戻りません。

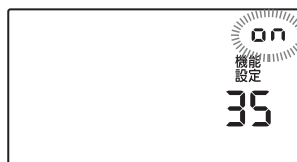

ふたを閉じると通常の表示に戻ります。
(約40秒間操作しない場合も通常の表示に戻ります。)

お知らせ

- リモコンごとに設定できます。
- 初期化を途中でやめる場合はふたを閉じてください。通常の表示に戻ります。

チャイルドロックを設定する

チャイルドロック

お子様のいたずらによる操作を防止します。

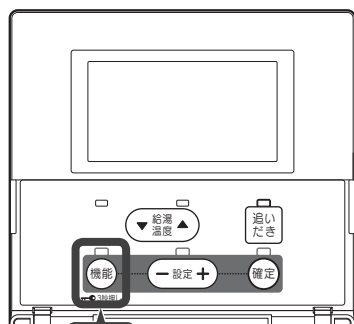

1

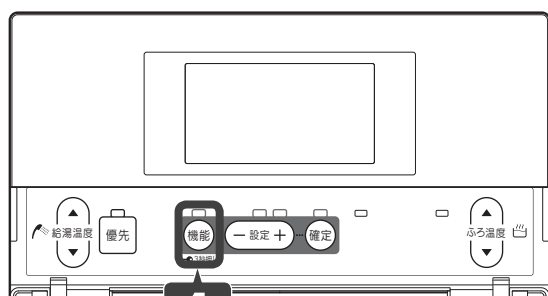

1

1

機能 を約3秒間押す

- 機能 を表示します。
- 設定したリモコンのみチャイルドロックが有効になります。

台所リモコン

浴室リモコン



チャイルドロック設定中に表示します

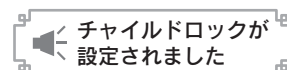
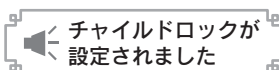

- チャイルドロックを設定しても以下の操作は受け付けます。
 - ・呼出
 - ・運転の停止
 - ・ふろ保温の停止
 - ・追いだきの停止
 - ・eco機能の解除
- その他の操作を行うと操作できないことを音声でお知らせします。

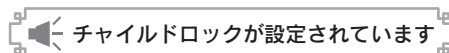

解除するときは 機能 を約3秒間押す

お知らせ

- 停電するとチャイルドロックは解除されます。

時刻を合わせる

現在時刻・時刻表示

時刻を合わせます。

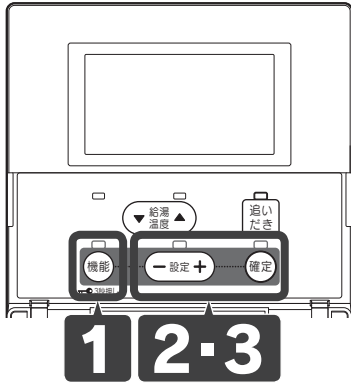

1 機能を押す

2 「設定」で変更したい機能設定番号を選び「確定」を押す

11(現在時刻)……………時刻合わせ
12(時刻表示 12H/24H)…12H(AM・PM表示)
24H(24時間表示)

3 「設定」で内容を変更し「確定」を押す

「確定」を押すと**2**に戻り、他の項目を続けて設定できます。

ふたを閉じると通常の表示に戻ります。
(約40秒間操作しない場合も通常の表示に戻ります。)

11(現在時刻)	12(時刻表示 12H/24H)
<p>機能設定</p>	<p>機能設定</p>
<p>変更されました</p> <p>1回押すと1分、押し続けると10分単位で変わります。</p>	<p>変更されました</p> <p>設定内容 12H↔24H</p>

お買い求め時
12H

お知らせ

- お買い求め時・停電した後・電源プラグを抜いた後は、現在時刻が合っていることを確認してください。現在時刻を表示していない場合は、機能スイッチを押すと**3**の機能設定「11」を表示します。
- 時刻合わせを途中でやめる場合はふたを閉じてください。通常の表示に戻ります。

音声ガイド一覧

●操作の一例を表示しています。

台所リモコンでの操作

操作・条件		台所リモコンから出る音声ガイド	音声ガイド音量「0」のとき	
を押す(入)	給湯温度が50℃以下	♪		
	給湯温度が55℃以上	♪ あついお湯が出ます(※2) <small>浴室リモコンも同じ音声がでます</small>	台所/浴室 「ビピッ」	
を押す(切)		♪		
を押す (給湯温度を上下)	台所リモコンに優先を表示しているとき	給湯温度が50℃以下	給湯温度が〇〇℃に変更されました <small>浴室リモコンも同じ音声がでます</small>	浴室 「ビピッ」
		給湯温度が55℃以上	給湯温度が〇〇℃に変更されました あついお湯が出ます(※2) <small>浴室リモコンも同じ音声がでます</small>	浴室 「ビピッ」
	台所リモコンに優先を表示していないとき	ビビビピッ 変更できません 優先を確認してください		台所 「ビビビピッ」
を押す		保温をします		
を押す	最初の沸き上げが終了したとき	♪ おふろが沸きました(※2) <small>浴室リモコンも同じ音声がでます(※3)</small>		
	お湯はり量で設定した量のお湯(水)が使用されたとき(※1)	設定量になりました おふろのじゃ口を閉めてください	台所 「ビビビビビビピッ」	
を押す	追いだしが終了したとき	♪ おふろが沸きました(※2) <small>浴室リモコンも同じ音声がでます(※3)</small>		
	設定を変更し を押したとき	変更されました		
操作を誤ったとき		ビビビピッ 受付できません 確認してください	台所 「ビビビピッ」	
を約3秒間押す		チャイルドロックが設定されました		
チャイルドロック設定中にスイッチを押す		ビビビピッ チャイルドロックが設定されています	台所 「ビビビピッ」	

浴室リモコンでの操作

操作・条件		浴室リモコンから出る音声ガイド	音声ガイド音量「0」のとき
を押す(入)	給湯温度が50℃以下	♪	
	給湯温度が55℃以上	♪ あついお湯が出ます(※2) <small>台所リモコンも同じ音声がでます</small>	台所/浴室 「ビピッ」
を押す(切)		♪	
を押す	浴室リモコンに優先を表示しているとき	給湯温度が〇〇℃に変更されました <small>台所リモコンも同じ音声がでます</small>	台所/浴室 「ビピッ」
	浴室リモコンで設定していた温度が50℃以下	給湯温度が〇〇℃に変更されました あついお湯が出ます(※2) <small>台所リモコンも同じ音声がでます</small>	台所/浴室 「ビピッ」
を押す	浴室リモコンに優先を表示していないとき	給湯温度が〇〇℃に変更されました <small>台所リモコンも同じ音声がでます</small>	台所 「ビピッ」
	浴室リモコンで設定していた温度が50℃以下	給湯温度が〇〇℃に変更されました あついお湯が出ます(※2) <small>台所リモコンも同じ音声がでます</small>	台所 「ビピッ」
を押す	浴室リモコンで設定していた温度が55℃以上	給湯温度が〇〇℃に変更されました あついお湯が出ます(※2) <small>台所リモコンも同じ音声がでます</small>	台所 「ビピッ」
	浴室リモコンで設定していた温度が55℃以上	給湯温度が〇〇℃に変更されました あついお湯が出ます(※2) <small>台所リモコンも同じ音声がでます</small>	台所 「ビピッ」

操作・条件		浴室リモコンから出る音声ガイド		音声ガイド音量「0」のとき	
を押す (給湯温度を上下)	浴室リモコンに優先を表示しているとき	給湯温度が50℃以下	給湯温度が○○℃に変更されました	台所リモコンも同じ音声が出ます	台所「ビピッ」
		給湯温度が55℃以上	給湯温度が○○℃に変更されました あついお湯が出ます(※2)	台所リモコンも同じ音声が出ます	台所「ビピッ」
	浴室リモコンに優先を表示していないとき		ビピビピッ 変更できません 優先を確認してください		浴室「ビピビピッ」
を押す	最初の沸き上げが終了したとき		保温をします ♪おふろが沸きました(※2)	台所リモコンも同じ音声が出ます	
を押す(ふろ温度を上下)			ふろ温度が○○℃に変更されました		
を押す			追いだきをします		
を押す			<div style="border: 1px solid black; padding: 2px; display: inline-block;">台所リモコン</div> ♪おふろで呼んでいます(2回)(※2)		台所「ピーピーピーピーピー」(2回)
設定を変更し を押したとき			変更されました		
操作を誤ったとき			ビピビピッ 受付できません 確認してください		浴室「ビピビピッ」
を約3秒間押す			チャイルドロックが設定されました		
チャイルドロック設定中にスイッチを押す			ビピビピッ チャイルドロックが設定されています		浴室「ビピビピッ」

お知らせ

- 音声ガイド音量を「0」にしても 内の音でお知らせします。
- ♪はメロディーが鳴ることを表しています。
- ※1 給湯栓を閉めるか、リモコンの運転スイッチを「切」にするまで繰り返しお知らせします。
- ※2 音声ガイドの音量を「1」に設定しても「2」と同じ音量でお知らせします。 **18ページ**
- ※3 接続する給湯器によっては出ないことがあります。

機能設定の操作

操作・条件		音声ガイド		操作・条件		音声ガイド	
機能設定番号を選択したとき	機能設定番号	11	現在時刻を設定します	機能設定番号を選択したとき	機能設定番号	33	表示画面省エネモードを設定します
		12	時刻表示を設定します			34	表示画面明るさを設定します
		13	お湯はり量を設定します			35	リモコン設定初期化を設定します
		16	ふろ保温時間を設定します	機能設定番号を確定したとき		設定してください	
		21	油面計を設定します	設定を変更し、確定したとき		変更されました	
		31	音声ガイド音量を設定します	リモコン設定を初期化したとき		初期化しました	
		32	操作音量を設定します				

お知らせ

- 音声ガイドは操作したリモコンから発声します。

リモコンの機能設定一覧

●リモコンの機能で設定できる内容の一覧です。詳しくは参照ページをご覧ください。

●機能設定表示の下に機能設定番号を表示します。

●表示画面右上に設定内容を表示します。

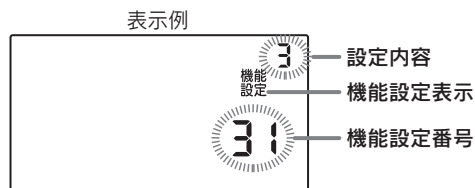

台所リモコン

機能		内 容	参照ページ	お買い求め時
設定番号	設定項目			
11	現在時刻	現在時刻を合わせる	21	—
12	時刻表示(12H/24H)	時刻表示の変更		12H
13	お湯はり量	定量お知らせ機能のお湯はり量の設定	12	oFF
16	ふる保温時間	ふる保温中の時間の設定	14	4.0H
21	油面計設定	—	(※1)	oFF
31	音声ガイド音量	音声ガイドの音量の設定	18	2
32	操作音量	操作時の音量の設定		2
33	表示画面省エネモード	リモコンバックライトの点灯状態の変更		1
34	表示画面明るさ	リモコン画面の明るさの変更		4
35	リモコン設定初期化	機能設定番号「31」「32」「33」「34」をお買い求め時の状態に戻す	19	—

※1 設定を変更しないでください。

浴室リモコン

機能		内 容	参照ページ	お買い求め時
設定番号	設定項目			
31	音声ガイド音量	音声ガイドの音量の設定	18	2
32	操作音量	操作時の音量の設定		2
33	表示画面省エネモード	リモコンバックライトの点灯状態の変更		1
34	表示画面明るさ	リモコン画面の明るさの変更		4
35	リモコン設定初期化	機能設定番号「31」「32」「33」「34」をお買い求め時の状態に戻す	19	—

お知らせ

- 運転スイッチの「入・切」に関係なく設定できます。
- 現在時刻を表示していない場合は、台所リモコンの機能スイッチを押すと機能設定「11」を表示します。
- 機能設定を確定後に続けて他の機能を設定する場合は、機能スイッチを押してください。
次の項目に移動して設定することができます。
- 「油面計設定」を変更するとエラーコード「480」を表示します。

日常の手入れ

- リモコンのお手入れは、**本体取扱説明書**(※)の「**日常の点検・手入れ**」に従ってください。

エラーコードが出たときは

- 異常・故障の場合はリモコンにエラーコードを表示します。
リモコンにエラーコードが出たときは、**本体取扱説明書**(※)の「**故障かな?と思ったら**」に従ってください。

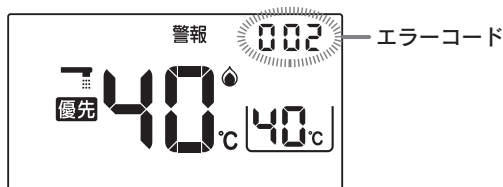

表示画面は説明のためのもので実際とは異なります。

アフターサービス

修理を依頼するとき

- 本体取扱説明書**(※)の「**故障かな?と思ったら**」を確認していただき、直らないときは保証書に記載の**お買い求めの販売店にご連絡ください。**

※本体取扱説明書は給湯器に付属しています。

●このページは空白です。

●このページは空白です。

サンポット株式会社

お客様相談窓口〔受付時間：平日午前9時から午後5時まで〕

☎0198-37-1177 FAX.0198-37-1192

札幌支店	〒065-0042	札幌市東区本町2条10丁目1番25号	☎011-785-1211	FAX.011-782-8262
釧路営業所	〒085-0051	釧路市光陽町8番1号	☎0154-22-5821	FAX.0154-32-2289
帯広営業所	〒080-0023	帯広市西13条南11丁目9番地	☎0155-22-1335	FAX.0155-28-2266
旭川営業所	〒070-8002	旭川市神楽2条9丁目3番10号	☎0166-74-4585	FAX.0166-74-3973
函館営業所	〒041-0851	函館市本通4丁目17番25号	☎0138-53-2583	FAX.0138-33-2180

仙台営業所	〒983-0034	仙台市宮城野区扇町4丁目2番40号	☎022-236-3444	FAX.022-238-9416
郡山営業所	〒963-8041	郡山市富田町字下双又15番14号	☎024-953-8091	FAX.024-953-8092
青森営業所	〒030-0131	青森市問屋町2丁目18番18号	☎017-738-4141	FAX.017-738-5354
秋田営業所	〒010-0914	秋田市保戸野千代田町15番17号	☎018-824-3421	FAX.018-824-3423
岩手営業所	〒025-0301	花巻市北湯口第2地割1番地26	☎0198-37-1138	FAX.0198-37-1188

首都圏営業所	〒352-0001	新座市東北2丁目24番3号	☎048-471-8420	FAX.048-470-1141
信越営業所	〒381-0031	長野市大字西尾張部1114番地5	☎026-252-6161	FAX.026-252-6162
大阪営業所	〒564-0053	吹田市江の木町18番27号	☎06-6337-3211	FAX.06-6337-3212
富山営業所	〒939-8212	富山市掛尾町479番地4	☎076-420-2677	FAX.076-420-2238

サンポットエンジニアリング株式会社

サービス部	〒065-0042	札幌市東区本町2条10丁目1番25号	☎011-785-1201	FAX.011-780-2338
青森サービスセンター	〒030-0131	青森市問屋町2丁目18番18号	☎017-738-4414	FAX.017-738-4415

サンポットホームページ <http://www.sunpot.co.jp/>

事業所名・住所・電話番号は変更することがあります。あらかじめご了承ください。

ご購入(据付)年月日	年	月	日
ご購入店名			
	TEL.		

お客様へ・・・おぼえのため、ご購入年月日、ご購入店名を記入されると便利です。